

ELGRAD



Zidni sustav



GRID

SYSTEM

grid.ternoscorrevoli.com



GRID
SYSTEM



Zamislite ... stvorite

GRiD, novi zidni sustav tvrtke Terno Scorrevoli, stvoren je s jasno određenim ciljem: redefiniranje prostora.



GRiD
SYSTEM

SADRŽAJ

| | |
|---|----|
| Redefinirajte prostor | 4 |
| Maksimalna fleksibilnost | 6 |
| Potpun sustav | 8 |
| Praktičnost i elegancija | 12 |
| Moduli za sve potrebe | 14 |
| Završna obrada i materijali | 16 |
| Za suvremene potrebe | 18 |
| Maksimalna udobnost | 20 |
| Dvije sobe u trenu | 22 |
| Prostor koji ne očekujete | 24 |
| Kultura ili opuštanje? | 26 |
| Brza montaža | 28 |
| Nosač police | 29 |
| Simulacija mogućih rješenja | 30 |
| Konstruktivske značajke | 32 |
| Standardna rješenja i moduli | 35 |
| Konstruktivski primjeri | 36 |
| Opis mjerenja | 38 |
| Dodatna oprema | 40 |
| GRiD dodatna oprema: moguća rješenja | 41 |
| Sustav Universal: ručke | 45 |
| Pivot zaokretna vrata: zaštitni elementi i završna obrada | 45 |
| Uvjeti prodaje | 46 |



Redefinirajte prostor

**Učinkovitije osmišljen prostor sa stilom i elegancijom?
Od danas je to moguće.**

Suvremene potrebe zahtijevaju inovativna rješenja koja se mogu prilagoditi sve fleksibilnijim prostorima koji se često mijenjaju. Redefiniranje prostora stoga ne znači samo racionalizacija sobe već i promišljanje koje rezultira promjenom. Kuća je, prema tome, mjesto koje se prilagođava potrebama ljudi.

Zidovi, pomični i modularni, osmišljeni su kako bi se prilagodili potrebama suvremenog načina života koji ostavlja dovoljno prostora za kreativnost i mogućnost pregrađivanja svake prostorije po želji.

Projektiranje vašeg doma nikada nije bilo lakše jer je od danas to moguće učiniti i naknadno.

Ekološki održivo rješenje

GRiD je otvoreni sustav koji se temelji na trenutnim potrebama poput fleksibilnosti, svjetlosti i održivosti.

U potpunosti izrađen od aluminija, kombinira se sa staklenim ili drvenim panelima prema potrebama dizajna. Odlična je to pogodnost koju karakteriziraju estetika i praktičnost uz brigu prema okolišu.

Sustav GRiD najbolji je u kombinaciji sa staklenim panelima gdje veći i svjetliji prostori čine sobu modernijom te u isto vrijeme omogućuju djelomičnu uštedu energije zahvaljujući prirodnom svjetlu koje se može iskoristiti veći dio dana.



Maksimalna fleksibilnost zahvaljujući opremljenim zidovima

Osim što je višenamjenski sustav razdvajanja, GRiD sustav ujedno je i pravi „organizator“ prostora. Sustav s policama i osnovni moduli osmišljeni za najčešće potrebe omogućuju opremanje zidova prema vašim željama. Osim što omogućuje jednostavnu podjelu prostora, pomoću sustava GRiD možete napraviti prostorije koje u potpunosti odgovaraju svim vašim potrebama. To uključuje razdvajanje kuhinje i dnevnog boravka, ugradnju walk-in ormara unutar spavaće sobe, radnu sobu u kutu kuće, potpuno opremljenu praonicu i sve ostalo što vam padne na pamet.

Sustav GRiD također je i otvoreni sustav. Projektanti, arhitekti i graditelji moći će stvoriti vlastite module zahvaljujući beskrajnim mogućnostima koje ovaj strukturni sustav nudi.



„Ne samo prostor i estetika, već i praktičnost.
Udobni, korisni, praktični: opremljeni zidovi omogućuju stvaranje i reorganiziranje prostorija.“

Pivot

Sustav spojnice za zaokretna vrata koja su izrađena s okvirom Universal, prilagodljivim dovratnikom i **otvaranjem do 180°**.

www.ternoscorrevoli.com/pivot

Potpun sustav

Sustav GRiD može se pohvaliti svojom višestrukom primjenom zahvaljujući sustavima vrata koja se mogu integrirati.

Budući da se razvio iz **sustava Universal**, sustav **Pivot** danas nudi mogućnost izrade vrata sa spojnicama koja se mogu zatvarati povlačenjem ili guranjem, kako s **okretnom spojnicom** za otvaranje do 180°, tako i s **nevidljivom spojnicom** koje su trenutno prisutne na tržištu.

Potpun sustav koji zadovoljava strukturne i prostorne zahtjeve, pri tome zadržavajući minimalistički i elegantan izgled.



- otvaranje do 180°
- dostupan s tri različite završne obrade
- visine prilagođene neometanom pogledu

- zatvaranje okretanjem ili klizanjem
- jednostavno sastavljanje i prilagodba
- modularna struktura u kompletu

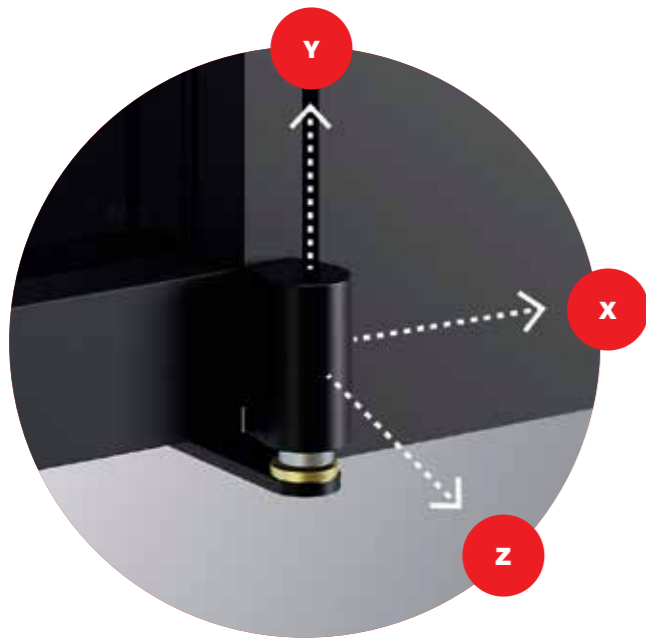

Pivot

S Y S T E M

Praktičan i elegantan sustav

Pivot, **novi sustav za elegantna i fleksibilna vrata sa spojnicama**, osmišljen je kako bi ispunio sve zahtjeve ugradnje. Sustav sadrži **spojnicu s ekscentričnom osi** za ugradnju na vratima s **alumijskim okvirom serije Universal** za staklo debljine od 6 do 8 mm bez dodatne ugradnje spojnice.

Spojnica s integriranim podešavanjem

- podešavanje visine
- podešavanje prednjeg pomaka kako bi se vrata sprijeda prilagodila dovratniku
- podešavanje bočnog nagiba vrata kako bi se odražavao razmak između vrata i dovratnika duž triju strana vrata (donja se ne ubraja)

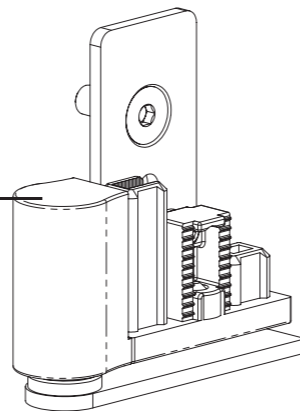

.28 | METALIK SIVA



.30 | GRAFIT



.39 | BIJELA RAL 9002

Visoka fleksibilnost kada je riječ o estetskim rješenjima za brave

Sustav Pivot savršeno je integriran s GRiD sustavom i kupcima nudi mogućnost odabira opcije **pokrivne maske za bravu**:

1. Pokrivna maska za brave s magnetnim prihvatnikom
2. Pokrivna maska za brave s patentnim ključem
3. Pokrivna maska za cilindar brave



Pokrivna maska za brave s magnetnim prihvatnikom

| | | |
|--|-----------------|-----------------|
| | C.0490.01.01.28 | Metalik siva |
| | C.0490.01.01.30 | Grafit |
| | C.0490.01.01.39 | Bijela RAL 9002 |

Pokrivna maska za brave s patentnim ključem

| | | |
|--|-----------------|-----------------|
| | C.0490.01.02.28 | Metalik siva |
| | C.0490.01.02.30 | Grafit |
| | C.0490.01.02.39 | Bijela RAL 9002 |



Pokrivna maska za cilindar brave

| | | |
|--|-----------------|-----------------|
| | C.0490.01.03.28 | Metalik siva |
| | C.0490.01.03.30 | Grafit |
| | C.0490.01.03.39 | Bijela RAL 9002 |



Praktičnost i elegancija

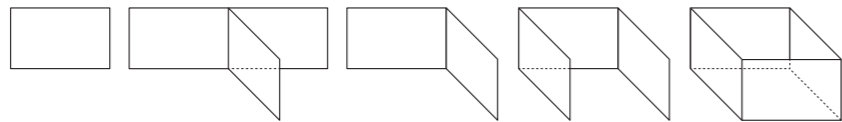

GRiD je iznimno praktičan sustav i to je vidljivo već u fazi projektiranja.

Na temelju stvarnog programa nudi potpuno rješenje za izgradnju i mogućnost transformacije poluproizvoda u strukturalnu osnovu za izgradnju koja nudi sve potrebne građevinske karakteristike, kao i pravi kompromis između estetike i tehnologije.

- **opremljeni ili neprekinuti zidovi**
- **potpun sustav koji se lako montira**
- **do 3 m visine**
- **laka prilagodba**

MODULI ZA SVAKU UPOTREBU

Moduli GRiD sustava čine ga savršenim rješenjem za različite prostore. Trenutno su dostupni sljedeći moduli: vješalica za odjeću, polica za cipele, vješalica za hlače, komoda, police, držač za kravate. Sustav koji se kontinuirano razvija rezultat je tehničkih i praktičnih istraživanja koja će u budućnosti rezultirati proizvodnjom ostalih modula.

Osim onih koje su već dostupni također je moguće izraditi i vlastite, pod uvjetom da su u skladu sa standardnim građevinskim specifikacijama koje su dostupne u tehničkim priručnicima.



ZAVRŠNA OBRADA I MATERIJALI

Praktično sa stilom

Osim što je praktičan, GRiD sustav sa stilom se prilagođava najčešćim estetskim potrebama zahvaljujući minimalističkom dizajnu i trima opcijama **završnih obrada** koje upotpunjuju ponudu.



.28 | METALIK SIVA



.30 | GRAFIT



.39 | BIJELA RAL 9002



Ekološki prihvatljivo

Struktura je izrađena isključivo od aluminija, materijala koji kombinira snagu, konstrukcijsku fleksibilnost i ekološku održivost s obzirom na to da se u 98 % slučajeva može reciklirati.

Struktura se zatim kombinira s najčešće korištenim materijalima poput stakla i drva, što rezultira dizajniranjem suvremenih i minimalističkih ambijenata koje karakterizira toplina, udobnost i briga prema okolišu.

„GRiD sustav osmišljen je kao alat za reorganizaciju, posebice kada je riječ o uređenju doma, prostora koji se tijekom posljednjih nekoliko godina sve intenzivnije preispituje s posebnim fokusom na kvalitetu života. To je aspekt koji je u centru pozornosti GRiD sustava.“



Za suvremene potrebe

Rad na daljinu sve je češći u posljednje vrijeme.

Stručnjaci su na temelju nedavnih povijesnih događaja procijenili da tzv. „smart working“ (prilagodljiv i samostalan način rada) nije samo privremena praksa već nešto što će trajati duže vremensko razdoblje.

GRiD sustav stoga je savršeno rješenje jer nudi mogućnost izgradnje organiziranih prostora i zidova koji se mogu postaviti u nekoliko koraka i uz samo nekoliko elemenata sa svime što vam je potrebno da organizirate praktičan i učinkovit radni kutak u bilo kojoj sobi.



Maksimalna udobnost

Kako dovesti prostor na višu razinu: od jedne do nekoliko soba u samo nekoliko koraka

Pregradne stijene GRiD sustava savršene su za organizaciju bilo kojeg dijela kuće.

Praktična ugradnja i mogućnost korištenja **Pivot** ili **Universal** sustava po vlastitom izboru nude beskrajne mogućnosti u pogledu konstrukcijskih i stilskih kombinacija.

Na taj je način u samo nekoliko koraka moguće stvoriti izvanredne prostore koji će vaš dom učiniti praktičnim, organiziranim i mjestom u kojemu ćete se moći opustiti.

Universal

Inovativni okvir tvrtke Terno Scorrevoli, izrađen za staklena, drvena i aluminijska vrata.

www.ternoscorrevoli.com/universal

Vaš osobni SPA

Zahvaljujući svojoj fleksibilnosti, stvaranje idealne lokacije i prilagođavanje svakog prostora kako bi bio jedinstven bit će jednostavno i praktično.



Dvije sobe u trenu

Kada podjela postane oblik umjetnosti

Potrebe kupaca danas više nisu trenutne, već proizlaze iz želje za organizacijom života. To su potrebe koje se tijekom godina mijenjaju i polako rastu u skladu s rastom obitelji.

Preoblikovanje strukture prostorije pomicanjem podova, zidova, ulaza, vrata i prozora trošak je i objektivna poteškoća koja onima koji to planiraju nameće da se prilagode svim problemima koji se pojave.



Tu se nameće i pitanje slobode izbora. Odabir načina organizacije prostora, odabir mogućnosti razdjeljivanja prostorija ako je potrebno, odabir da se to učini bez nužnih građevinskih ili strukturnih radova, ograničavanja troškova i uz ubrzanje vremena izgradnje značajan je faktor za mnoge. GRiD sustav nudi tu slobodu. Također se može pohvaliti i jednostavnošću reorganizacije i iznimnom tehničkom fleksibilnošću.



Tako se, tijekom godina, svaka izmjena može savršeno prilagoditi potrebama obitelji bez potrebe pribjegavanja velikim investicijama.



Prostor koji ne očekujete

Za svakodnevnu upotrebu

Osim fleksibilnosti, GRiD sustav poznat je po tome da mu je jedino ograničenje kreativnost korisnika.

Koncept je to koji ne iznenađuje budući da udovoljava neograničenom broju potreba.

Zahvaljujući osnovnim materijalima moguće je konstruirati sobe s posebnim karakteristikama, kao npr. praonicu, sobu koju

karakterizira visoka razina vlažnosti i koja zahtijeva praktičnu optimizaciju zidova koji se opremaju odgovarajućim modulima.

S takvog stajališta struktura polica nudi jedinstvenu praktičnost i organizacijsku fleksibilnost, prostor se kvalitetnije može raspodijeliti, a police se mogu organizirati

prema svakoj potrebi, čak i kada takve potrebe zahtijevaju izuzetno prilagođavanje.

Sustav je tada potpuno otvoren i omogućuje vam da s lakoćom prilagodite bilo koju površinu koristeći pravokutno perforirani stup i konzole kao standardne module.

GRiD sustav: jednostavan i praktičan za bilo koji prostor.



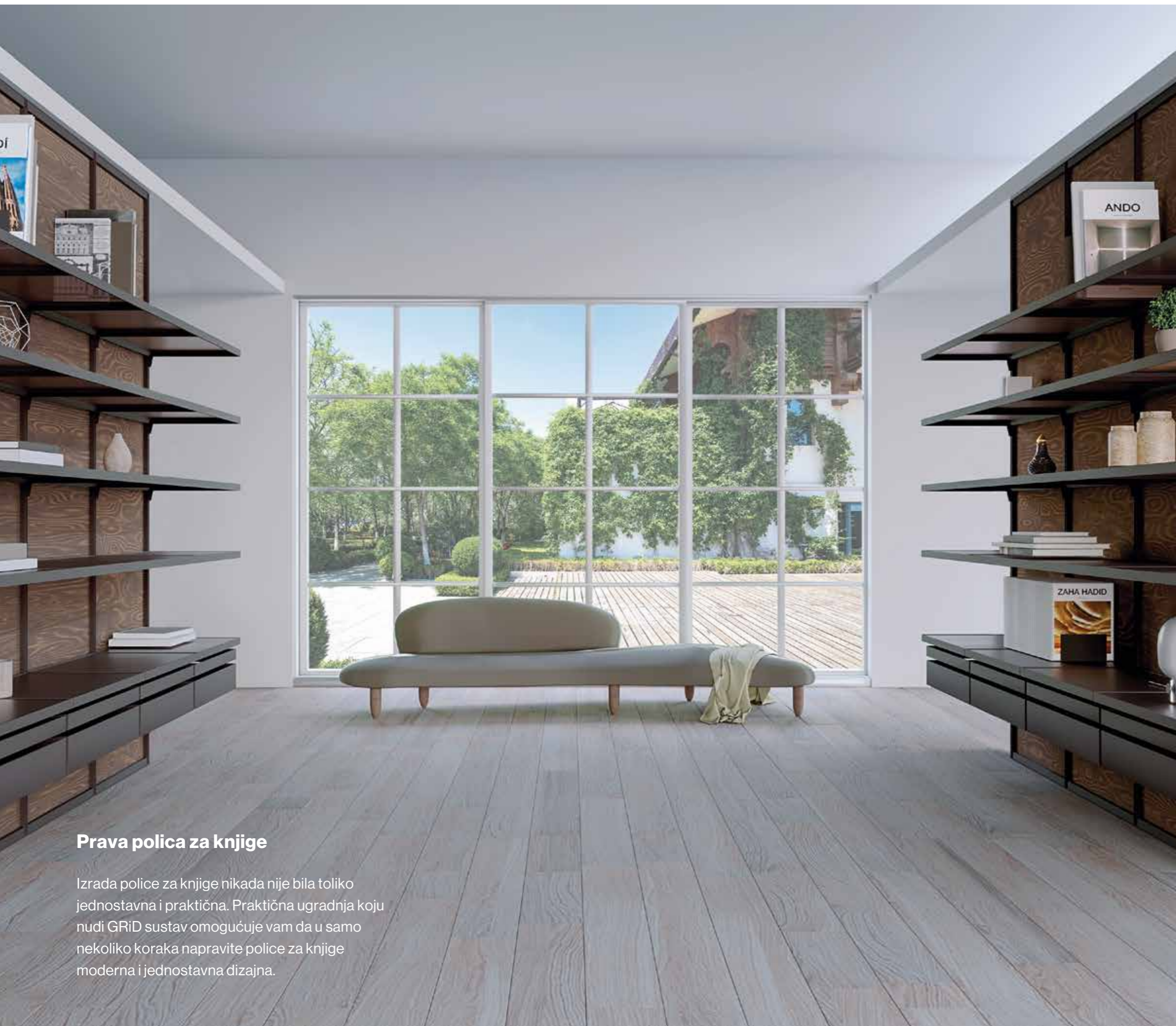

Prava polica za knjige

Izrada police za knjige nikada nije bila toliko jednostavna i praktična. Praktična ugradnja koju nudi GRID sustav omogućuje vam da u samo nekoliko koraka napravite police za knjige moderna i jednostavna dizajna.

Zahvaljujući eleganciji i jednostavnosti strukture, GRID sustav omogućuje stvaranje oku ugodnih i funkcionalnih komada namještaja.

U samo nekoliko koraka stvorite funkcionalne i elegantne prostore zahvaljujući praktičnoj strukturi koja se lako ugrađuje.

Tako jednostavna linearna struktura izrađena od polica i ladica, u kombinaciji s drvenim pločama i nekoliko modula zaokružuje suvremen dnevni boravak.



Kultura ili opuštanje?

Brza montaža

Zahvaljujući **regulatorima** visine u strukturi GRiD sustava, **montaža** i umetanje staklenih panela vrlo su **jednostavni**.



Možete pristupiti tehničkim priručnicima i uputama za montažu na poveznici: grid.ternoscorrevoli.com

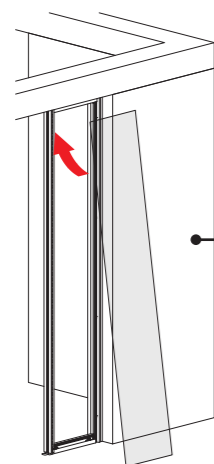
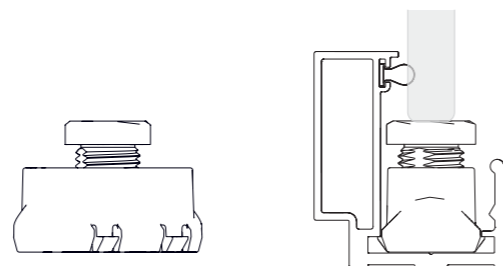

Spajanje prvog modula koji se sastoji od: početnog zidnog kompleta + fiksnog modula + perforiranog stupa

Stakleni se panel umetne u gornji profil, naslanja na regulatore, a zatim se umeće u profil i zahvaljujući jednostavnom podešavanju lako se može poravnati.

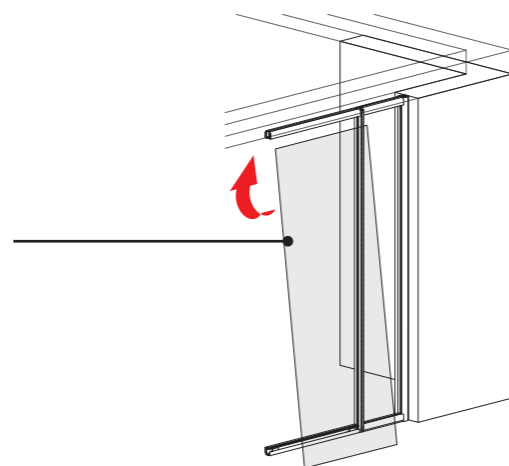

Spajanje sljedećeg modula koji se sastoji od: početnog zidnog kompleta + perforiranog stupa

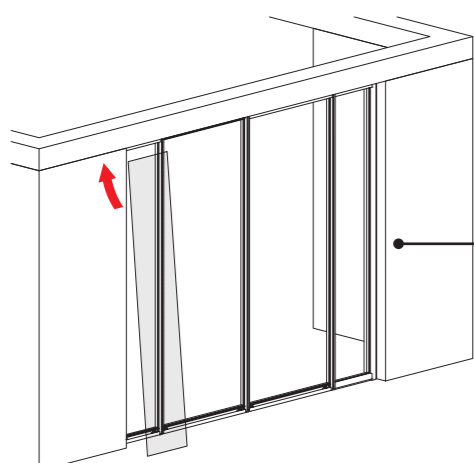

Spajanje završnog modula sastoji se od: fiksnog modula + perforiranog stupa + fiksnog modula + početnog zidnog kompleta

Perforirani stup

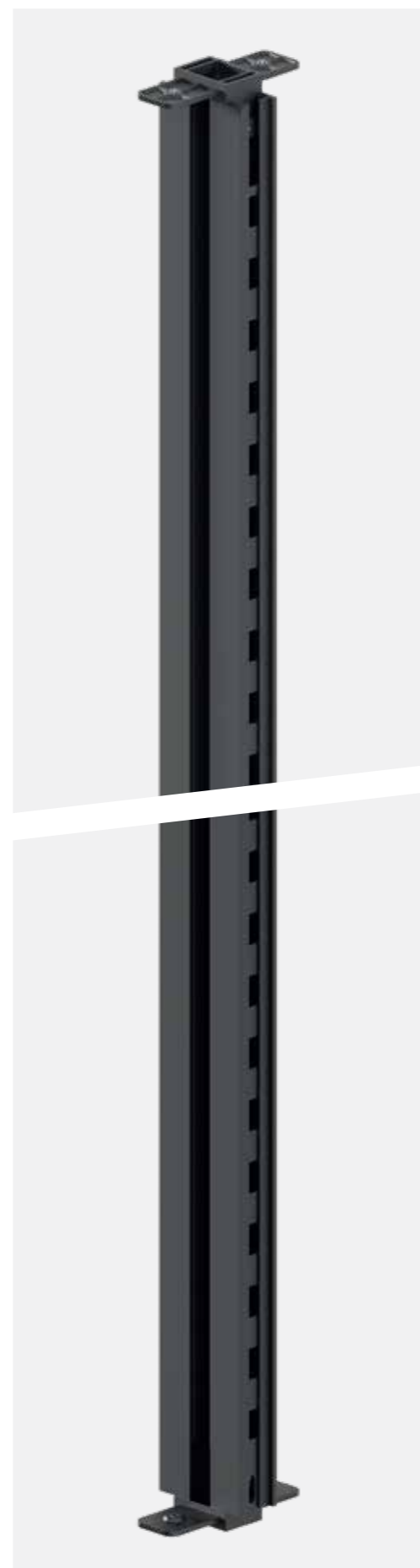

300 cm



Perforirani stup ima dvostruku ulogu:

Podrška konstrukciji

Podržava i povezuje dijelove konstrukcija: konstrukciju za pričvršćivanje na zid, konstrukciju u obliku slova L i u obliku slova T, Pivot okretna vrata i Universal vrata.

Dio organizacijske cjeline

Pomaže postavljanju standardnih modula, dizajniranih prema vašim potrebama u skladu s građevinskim standardima navedenim u tehničkim priručnicima.





Simulacija mogućih rješenja

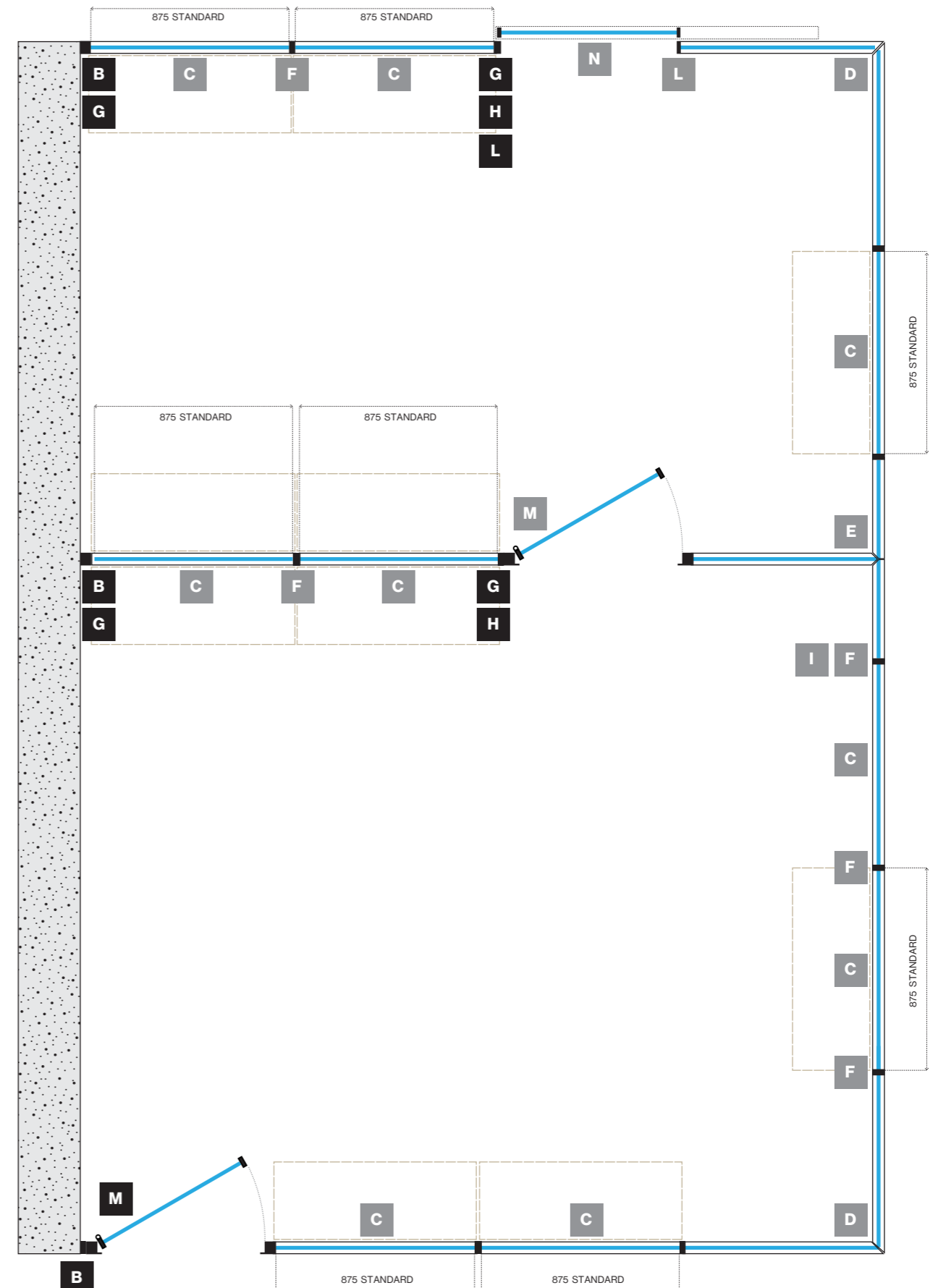
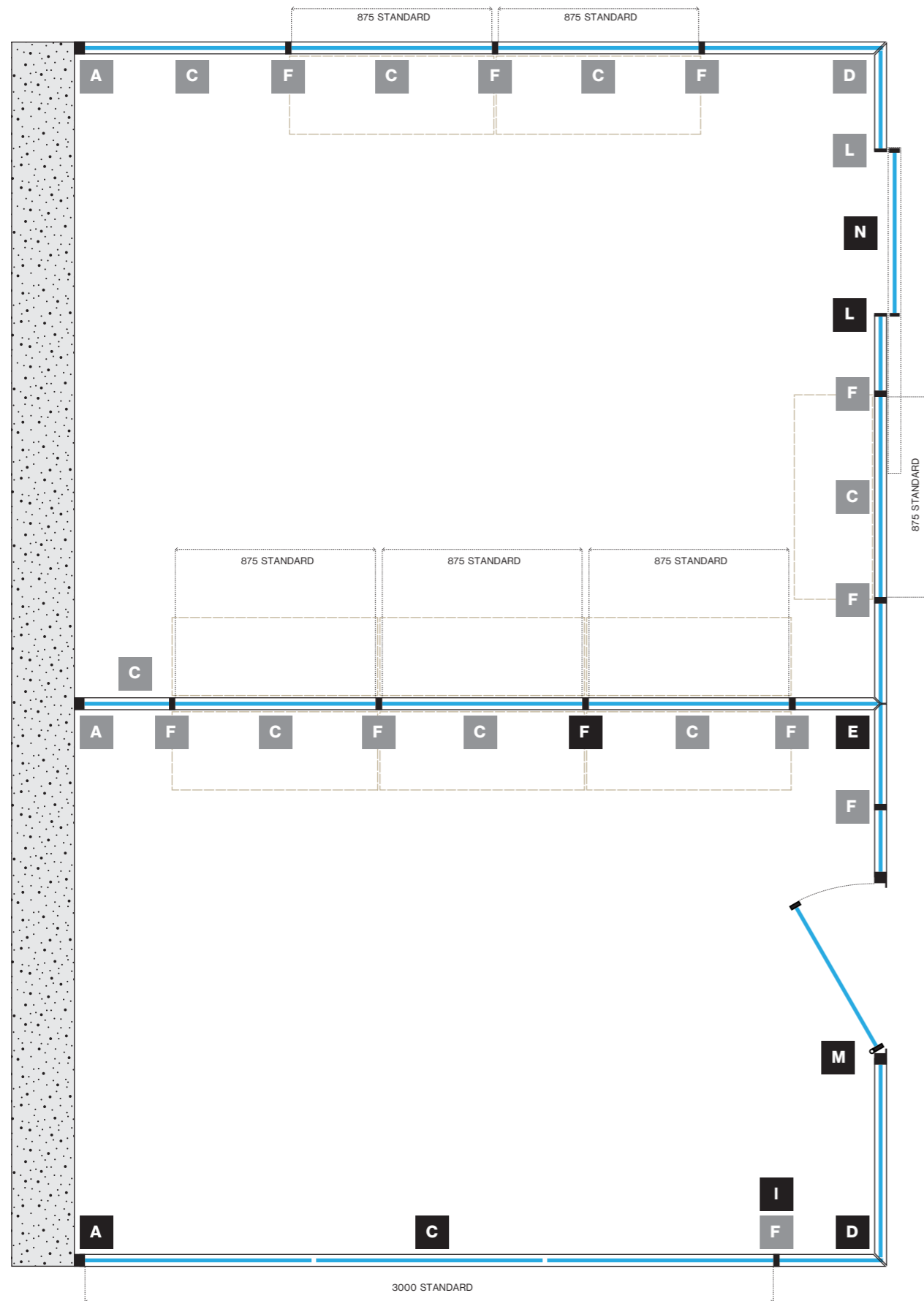



U navedenim primjerima prikazana je izgradnja sobe od postojećeg zida s dva primjera rješenja zatvorenog prostora **s triju strana**. Rješenja se mogu izvesti uz pomoć standardne opreme kompleta i dodatnih modula.





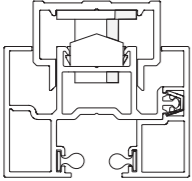

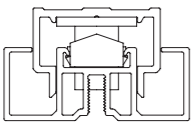
Podaci o ugradnji

Uz praćenje sljedećih tabličnih uputa i uz upotrebu dovoljnog broja sastavnih dijelova, moguće je sastaviti rješenje koje je predloženo na sljedećoj stranici.

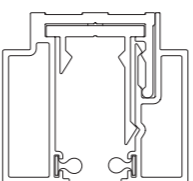
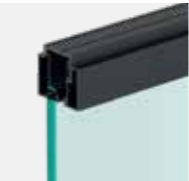
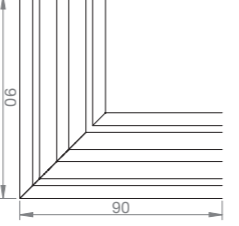

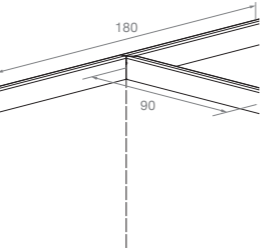

| | | | |
|---|---|---|---------------------------|
|  .28 METALIK SIVA |  .30 GRAFIT |  .39 BIJELA RAL 9002 | ZAVRŠNA OBRADA |
| | | | |

| Početni zidni komplet | |
|---|------------------------|
| Oznaka opreme | Završna obrada |
| F.0521.01.00 | .28 .30 .39 |
|   | |
| Set za pričvršćivanje na zid s mogućnošću nadogradnje | |
| Oznaka opreme | Završna obrada |
| F.0521.07.00 | .28 .30 .39 |
|   | |

| Fiksni modul | |
|--|--------------------------------------|
| Oznaka opreme | Završna obrada |
| F.0520.01.02 | 3000 Standard .28 .30 .39 |
| F.0520.01.00 | 900 Standard .28 .30 .39 |
|   | |
| Modul u obliku slova L | |
| Oznaka opreme | Završna obrada |
| F.0520.02.03 | .28 .30 .39 |
|   | |
| Modul u obliku slova T | |
| Oznaka opreme | Završna obrada |
| F.0520.03.03 | .28 .30 .39 |
|   | |

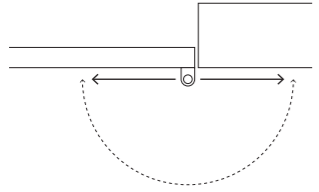
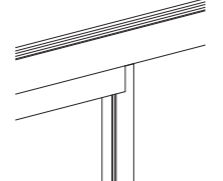
| Perforirani stup | |
|---|--|
| Oznaka opreme | Završna obrada |
| F.0521.03.00 | Perforirani stup .28 .30 .39 |
| F.0522.00.00 | Komplet brtvi 10 mm - |
| F.0522.01.00 | Komplet brtvi 12 mm - |
|   | |
| Perforirani stup s mogućnošću nadogradnje | |
| Oznaka opreme | Završna obrada |
| F.0521.09.00 | Perforirani stup s mogućnošću nadogradnje .28 .30 .39 |
| F.0522.00.00 | Komplet brtvi 10 mm - |
| F.0522.01.00 | Komplet brtvi 12 mm - |
|   | |

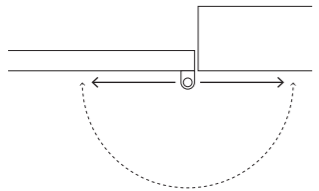
| Spojni H element | |
|---|-------------------------------------|
| Oznaka opreme | Završna obrada |
| F.0521.08.00 | .00 (Raw) |
|   | |
| Pokrivni element za perforirani stup | |
| Oznaka opreme | Završna obrada |
| F.0521.11.00 | .28 .30 .39 |
|   | |
| NEOBAVEZNO | |
| Završni stup | |
| Oznaka opreme | Završna obrada |
| F.0521.02.00 | Završni stup .28 .30 .39 |
| F.0522.00.00 | Komplet brtvi 10 mm - |
| F.0522.01.00 | Komplet brtvi 12 mm - |
|   | |

| M | | Pivot okretna vrata (Set magnetnih prihvatnika) | | N | | Universal vrata | | | |
|---|--|---|-------------------------------|-----------------|--|---|--|---|-----------------|
| | | Oznaka opreme | Završna obrada | | | Oznaka opreme | Završna obrada | | |
| M | | F.0520.05.00 | Gornji dovratnik | .28 .30 .39 | N | | F.0520.04.01 | Vodilica | .28 .30 .39 |
| | | F.0523.01.00 | Par bočnih dovratnika | .28 .30 .39 | | | K.0423.1.3 | Universal vrata 1500x3000 | .28 .30 .39 |
| | | K.0491.01.09 | Pivot okretna vrata 1000x3000 | .28 .30 .39 | | | | | |
| | |  | | | |  | |  | |
| M | | Pivot okretna vrata | | | | | | | |
| | | Oznaka opreme | Završna obrada | Oklopi | Završna obrada oklopa | | | | |
| M | | F.0520.05.00 | Gornji dovratnik | .28 .30 .39 |  | C.0490.01.02 | Zaštitni element brave s patentnim ključem | .28 .30 .39 | |
| | | F.0523.01.00 | Par bočnih dovratnika | .28 .30 .39 | | | | | |
| | | K.0491.02.09 | Pivot okretna vrata 1000x3000 | .28 .30 .39 | | | | | |
| | |  | | | |  | C.0490.01.03 | Zaštitni element cilindar brave | .28 .30 .39 |
| | | | | | |  | C.0490.01.01 | Zaštitni element kvake s magnetnim prihvatnikom | .28 .30 .39 |

Standardna rješenja i moduli

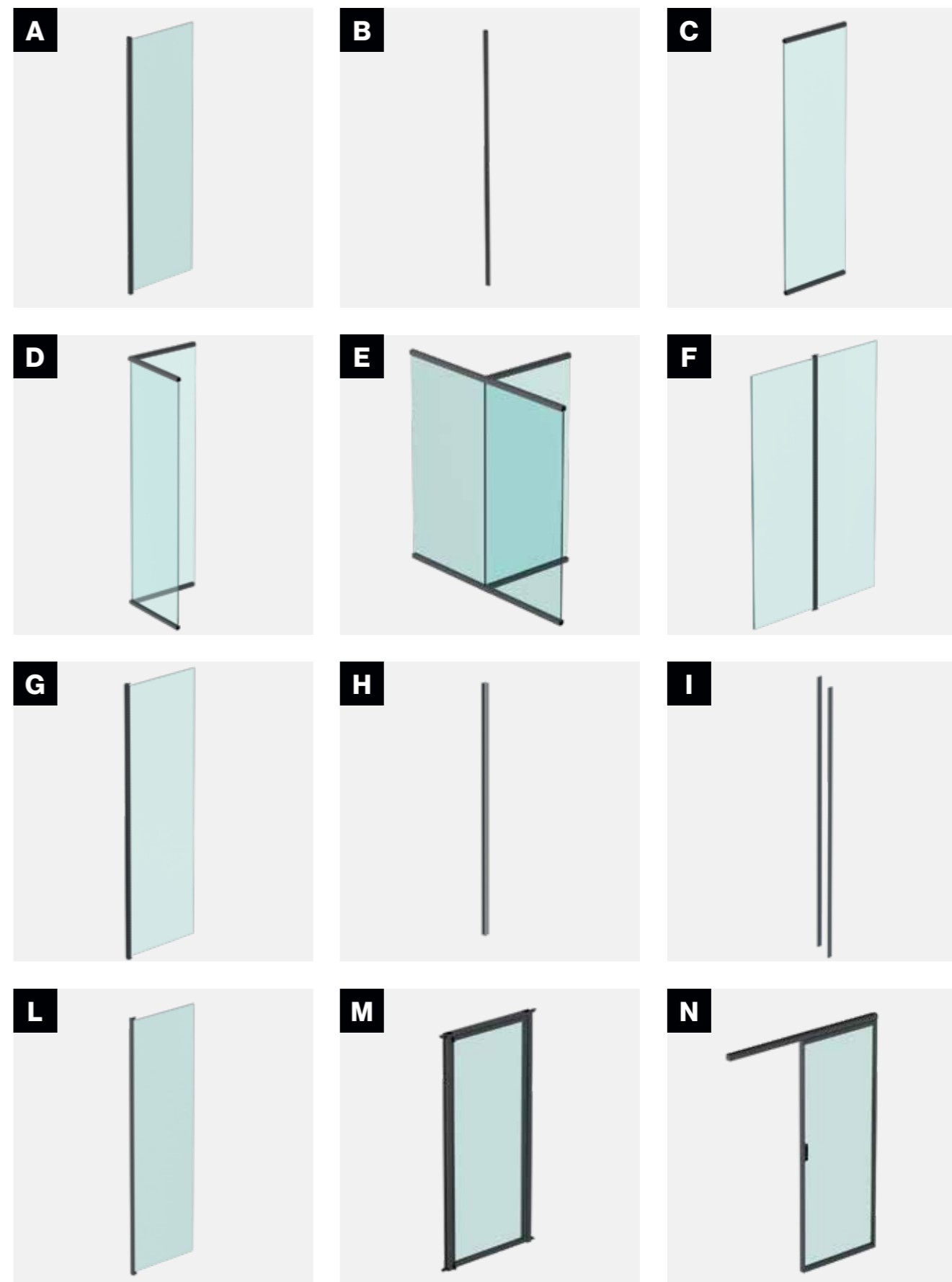

Na temelju podjela fiksnih modula i ovisno o standardnim rješenjima (modul s centrom na 875 mm ili 900 mm), moguće je planirati ugradnju standardnih modula u ponudi ili ih prilagoditi po potrebi.

Primjeri ugradnje

Novi profili s mogućnošću nadogradnje daju prostor za nova ugradbena rješenja. U sljedećim su tablicama navedeni glavni primjeri.

1

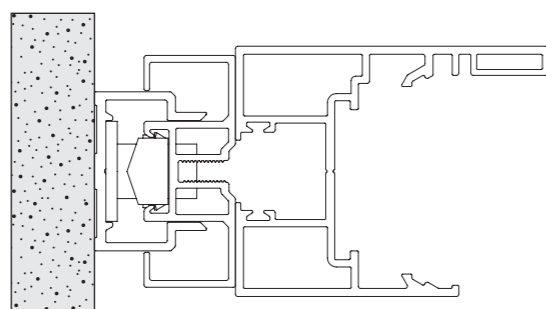

B Početni zidni komplet s mogućnošću nadogradnje + **M** Pivot okretna vrata

2

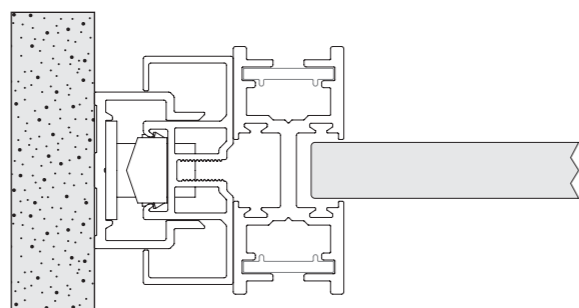

B Početni zidni komplet s mogućnošću nadogradnje + **G** Perforirani stup s mogućnošću nadogradnje

3

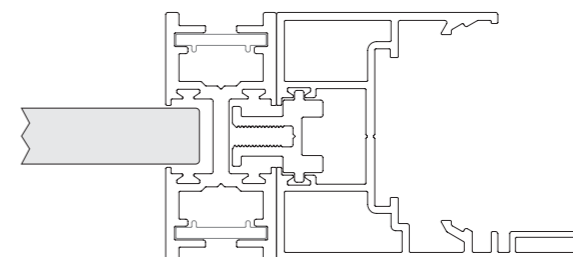

G Perforirani stup s mogućnošću nadogradnje + **H** Spojni H element + **M** Pivot okretna vrata

4

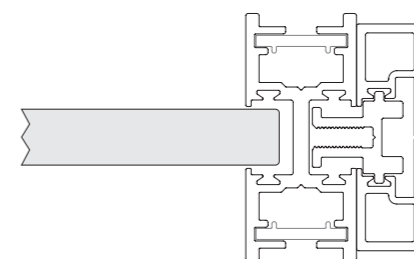

G Perforirani stup s mogućnošću nadogradnje + **H** Spojni H element + **L** Završni stup

Opis mjera

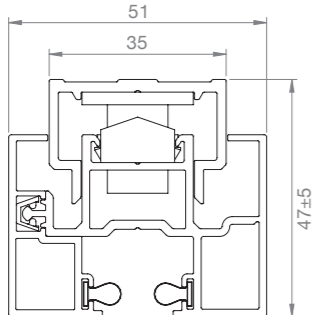
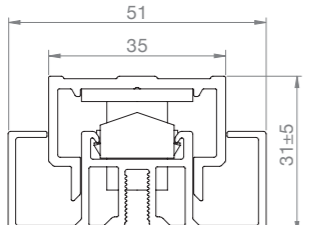
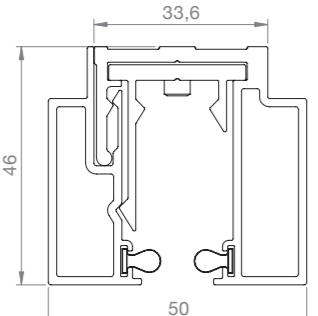
| | |
|----------|---|
| A | Početni zidni komplet  |
| B | Set za pričvršćivanje na zid s mogućnošću nadogradnje  |
| C | Fiksni modul  |

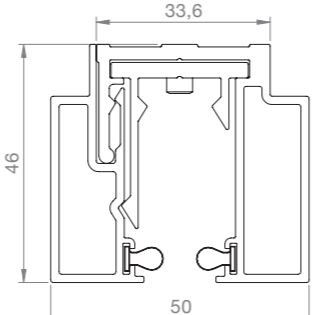
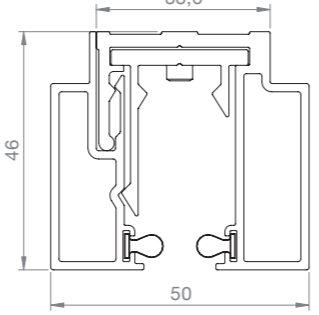
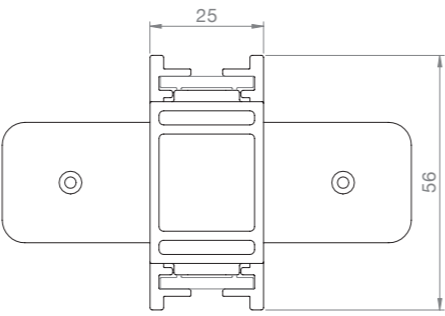
| | |
|----------|---|
| D | Modul u obliku slova L  |
| E | Modul u obliku slova T  |
| F | Perforirani stup  |



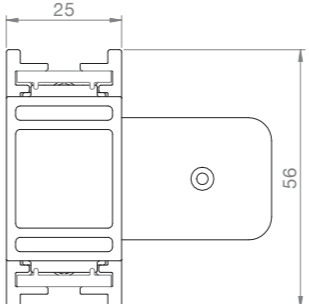
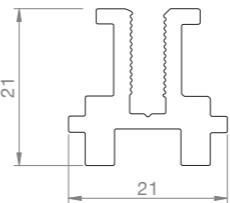
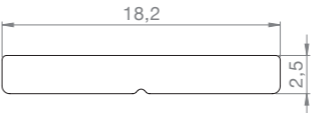
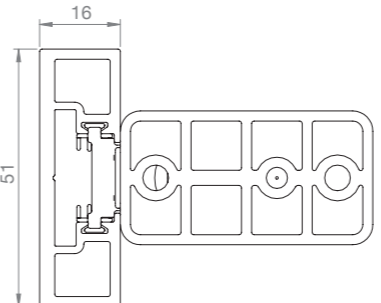

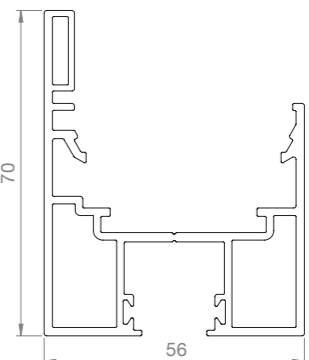
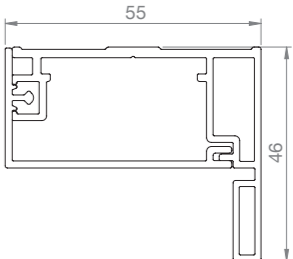
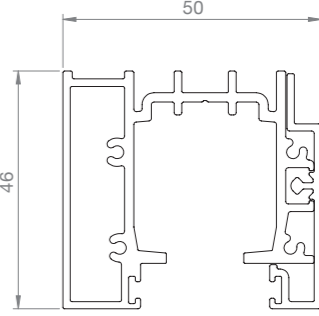







Opis mjera

| | |
|----------|---|
| G | Perforirani stup s mogućnošću nadogradnje  |
| H | Spojni H element  |
| I | Pokrivni element za perforirani stup  |
| L | Završni stup  |

| | |
|----------|---|
| M | Pivot okretna vrata  <p>STUP</p>  <p>GREDA</p> |
| N | Universal vrata  |

Dodaci





Sustav GRiD upotpunjen je nizom praktičnih dodataka koji su dizajnirani tako da zadovolje sve funkcionalne i estetske potrebe, uključujući i osnovna rješenja poput drvenih polica, staklenih polica, dubokih ladica, plitkih ladica, vješalica i polica, dizajniranih za svakodnevnu upotrebu. **Dubina dodataka: 480 mm.**

| Opis | Oznaka opreme | Završna obrada | Opis | Oznaka opreme | Završna obrada |
|---|-----------------|-----------------|---|---------------|-----------------|
|  Konzola | K.302.09.5.0 | .28 .30 .39 |  Plitka ladica | K.301.04.5.2 | .28 .30 .39 |
|  Konzola br. 1 | K.302.10.5.0 | .28 .30 .39 |  Duboka ladica | K.301.05.5.2 | .28 .30 .39 |
|  Konzola br. 2 | K.302.11.5.0 | .28 .30 .39 |  Vješalica za hlače | K.301.06.5.2 | .28 .30 .39 |
|  Konzola br. 3 | K.302.12.5.0 | .28 .30 .39 |  Polica za cipele | K.301.08.5.2 | .28 .30 .39 |
|  Okvir staklene police | K.302.02.5.2 | .28 .30 .39 |  Vješalica za odjeću | B.302.14.0.0 | .28 .30 .39 |
|  Mali dijelovi za drvenu полицу | K.302.13.0.0.00 | — |  Držać za kravate | K.301.15.5.2 | .28 .30 .39 |

ZAVRŠNA OBRADA: | METALIK SIVA - .30 | GRAFIT - .39 | BIJELA RAL 9002

GRiD dodaci: moguća rješenja





U sljedećoj tablici navedeni su primjeri mogućih rješenja koja su realizirana dodacima iz sustava GRiD uz njihove oznake. **Napominjemo da drvene i staklene police nisu u opsegu isporuke.**

| Primjeri rješenja | Korišteni dijelovi | Oznake za narudžbu | Završna obrada |
|---|---|---|---|
|  | Konzola 2 komada + Okvir staklene police | 2 x K.302.09.5.0 <input type="checkbox"/> 1 x K.302.02.5.2 <input type="checkbox"/> | .28 .30 .39 .28 .30 .39 |
|  | Konzola 2 komada + Mali dijelovi za drvenu полицу | 2 x K.302.09.5.0 <input type="checkbox"/> 1 x K.302.13.0.0.00 | .28 .30 .39 |
|  | Konzola br. 1 - 2 komada + Okvir staklene police + Plitka ladica | 2 x K.302.10.5.0 <input type="checkbox"/> 1 x K.302.02.5.2 <input type="checkbox"/> 1 x K.301.04.5.2 <input type="checkbox"/> | .28 .30 .39 .28 .30 .39 .28 .30 .39 |
|  | Konzola br. 1 - 2 komada + Mali dijelovi za drvenu полицу + Plitka ladica | 2 x K.302.10.5.0 <input type="checkbox"/> 1 x K.302.13.0.0.00 1 x K.301.04.5.2 <input type="checkbox"/> | .28 .30 .39 .28 .30 .39 .28 .30 .39 |
|  | Konzola br. 2 - 2 komada + Okvir staklene police + Plitka ladica 2 komada | 2 x K.302.11.5.0 <input type="checkbox"/> 1 x K.302.02.5.2 <input type="checkbox"/> 2 x K.301.04.5.2 <input type="checkbox"/> | .28 .30 .39 .28 .30 .39 .28 .30 .39 |

ZAVRŠNA OBRADA: | METALIK SIVA - .30 | GRAFIT - .39 | BIJELA RAL 9002

GRiD dodaci: moguća rješenja





U sljedećoj tablici navedeni su primjeri mogućih rješenja koja su realizirana dodacima iz sustava GRiD uz njihove oznake.
Napominjemo da drvene i staklene police nisu u opsegu isporuke.

| Primjer rješenja | Korišteni dijelovi | Oznake za narudžbu | Završna obrada |
|---|--|---|---|
|  | Konzola br. 2 - 2 komada + Okvir staklene police + Duboka ladica 1 komad | 2 x K.302.11.5.0 <input type="checkbox"/> 1 x K.302.02.5.2 <input type="checkbox"/> 1 x K.301.05.5.2 <input type="checkbox"/> | .28 .30 .39 .28 .30 .39 .28 .30 .39 |
|  | Konzola br. 2 - 2 komada + Mali dijelovi za drvenu policu + Duboka ladica 1 komad | 2 x K.302.11.5.0 <input type="checkbox"/> 1 x K.302.13.0.0.00 1 x K.301.05.5.2 <input type="checkbox"/> | .28 .30 .39 .28 .30 .39 .28 .30 .39 |
|  | Konzola br. 2 - 2 komada + Mali dijelovi za drvenu policu + Plitka ladica 2 komada | 2 x K.302.11.5.0 <input type="checkbox"/> 1 x K.302.13.0.0.00 2 x K.301.04.5.2 <input type="checkbox"/> | .28 .30 .39 .28 .30 .39 .28 .30 .39 |
|  | Konzola br. 3 - 2 komada + Okvir staklene police + Plitka ladica 3 komada | 2 x K.302.12.5.0 <input type="checkbox"/> 1 x K.302.02.5.2 <input type="checkbox"/> 3 x K.301.04.5.2 <input type="checkbox"/> | .28 .30 .39 .28 .30 .39 .28 .30 .39 |
|  | Konzola br. 3 - 2 komada + Mali dijelovi za drvenu policu + Plitka ladica 3 komada | 2 x K.302.12.5.0 <input type="checkbox"/> 1 x K.302.13.0.0.00 3 x K.301.04.5.2 <input type="checkbox"/> | .28 .30 .39 .28 .30 .39 .28 .30 .39 |

ZAVRŠNA OBRADA: |METALIK SIVA - .30 |GRAFIT - .39 |BIJELA RAL 9002

GRiD dodaci: moguća rješenja

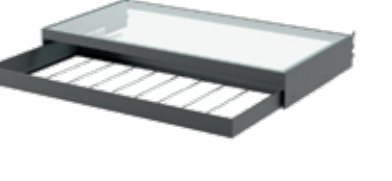



U sljedećoj tablici navedeni su primjeri mogućih rješenja koja su realizirana dodacima iz sustava GRiD uz njihove oznake.
Napominjemo da drvene i staklene police nisu u opsegu isporuke.

| Primjer rješenja | Korišteni dijelovi | Oznake za narudžbu | Završna obrada |
|---|---|--|--|
|  | Konzola br. 3 - 2 komada + Okvir staklene police + Plitka ladica 1 komad + Duboka ladica 1 komad | 2 x K.302.12.5.0 <input type="checkbox"/> 1 x K.302.02.5.2 <input type="checkbox"/> 1 x K.301.04.5.2 <input type="checkbox"/> 1 x K.301.05.5.2 <input type="checkbox"/> | .28 .30 .39 .28 .30 .39 .28 .30 .39 .28 .30 .39 |
|  | Konzola br. 3 - 2 komada + Mali dijelovi za drvenu policu + Plitka ladica 1 komad + Duboka ladica 1 komad | 2 x K.302.12.5.0 <input type="checkbox"/> 1 x K.302.13.0.0.00 1 x K.301.04.5.2 <input type="checkbox"/> 1 x K.301.05.5.2 <input type="checkbox"/> | .28 .30 .39 .28 .30 .39 .28 .30 .39 .28 .30 .39 |
|  | Konzola br. 1 - 2 komada + Mali dijelovi za drvenu policu + Vješalica za hlače 1 komad | 2 x K.302.10.5.0 <input type="checkbox"/> 1 x K.302.13.0.0.00 1 x K.301.06.5.2 <input type="checkbox"/> | .28 .30 .39 .28 .30 .39 .28 .30 .39 |
|  | Konzola br. 1 - 2 komada + Okvir staklene police + Vješalica za hlače 1 komad | 2 x K.302.10.5.0 <input type="checkbox"/> 1 x K.302.02.5.2 <input type="checkbox"/> 1 x K.301.06.5.2 <input type="checkbox"/> | .28 .30 .39 .28 .30 .39 .28 .30 .39 |
|  | Konzola br. 1 - 2 komada + Mali dijelovi za drvenu policu + Držac za kravate 1 komad | 2 x K.302.10.5.0 <input type="checkbox"/> 1 x K.302.13.0.0.00 1 x K.301.15.5.2 <input type="checkbox"/> | .28 .30 .39 .28 .30 .39 .28 .30 .39 |

ZAVRŠNA OBRADA: |METALIK SIVA - .30 |GRAFIT - .39 |BIJELA RAL 9002

GRiD dodaci: moguća rješenja



U sljedećoj tablici navedeni su primjeri mogućih rješenja koja su realizirana dodacima iz sustava GRiD uz njihove oznake. **Napominjemo da drvene i staklene police nisu u opsegu isporuke.**

| Primjer rješenja | Korišteni dijelovi | Oznake za narudžbu | Završna obrada |
|---|--|--|---|
|  | Konzola br. 1 - 2 komada + Okvir staklene police + Držač za kravate 1 komad | 2x K.302.10.5.0 <input type="checkbox"/> 1x K.302.02.5.2 <input type="checkbox"/> 1x K.301.15.5.2 <input type="checkbox"/> | .28 .30 .39 .28 .30 .39 .28 .30 .39 |
|  | Konzola br. 3 - 2 komada + Okvir staklene police + Polica za cipele 1 komad | 2x K.302.12.5.0 <input type="checkbox"/> 1x K.302.02.5.2 <input type="checkbox"/> 1x K.301.08.5.2 <input type="checkbox"/> | .28 .30 .39 .28 .30 .39 .28 .30 .39 |
|  | Konzola br. 3 - 2 komada + Mali dijelovi za drvenu policu + Polica za cipele 1 komad | 2x K.302.12.5.0 <input type="checkbox"/> 1x K.302.13.0.0.00 1x K.301.08.5.2 <input type="checkbox"/> | .28 .30 .39 .28 .30 .39 .28 .30 .39 |
|  | Konzola 2 komada + Mali dijelovi za drvenu policu + Vješalica za odjeću 1 komad | 2x K.302.09.5.0 <input type="checkbox"/> 1x K.302.13.0.0.00 1x B.302.14.0.0 <input type="checkbox"/> | .28 .30 .39 .28 .30 .39 .28 .30 .39 |

ZAVRŠNA OBRADA: | METALIK SIVA - .30 | GRAFIT - .39 | BIJELA RAL 9002

Sustav Universal: ručke

U sljedećoj su tablici navedene oznake za narudžbu i relevantna završna obrada za standardne ručke sustava Universal.

| RUČKE | Opis | Oznake za narudžbu | Završna obrada |
|---|------------------------|---|----------------------|
| | |  | Pune ručke od zamaka |
| C.0420.A.1.30 | Grafit | | |
| C.0420.A.1.39 | Bijela RAL 9002 | | |
|  | Šuplje ručke od zamaka | C.0420.A.2.28 | Metalik siva |
| C.0420.A.2.30 | | Grafit | |
| C.0420.A.2.39 | | Bijela RAL 9002 | |

Pivot okretna vrata: zaštitni elementi i završna obrada

U sljedećoj su tablici navedene oznake za narudžbu i relevantna završna obrada za zaštitne elemente Pivot vrata koji se mogu koristiti u sustavu GRiD. **Napomena: ručka, zasun i brava nisu uključeni u opremu.**

| VANJSKI DIJELOVI PIVOT VRATA | Opis | Oznake za narudžbu | Završna obrada |
|---|---|---|--|
| | |  | Zaštitni element brave s patentnim ključem |
| C.0490.01.02.30 | Grafit | | |
| C.0490.01.02.39 | Bijela RAL 9002 | | |
|  | Zaštitni element ručke s magnetnim prihvatnikom | C.0490.01.01.28 | Metalik siva |
| C.0490.01.01.30 | | Grafit | |
| C.0490.01.01.39 | | Bijela RAL 9002 | |
|  | Zaštitni element cilindar brave | C.0490.01.03.28 | Metalik siva |
| C.0490.01.03.30 | | Grafit | |
| C.0490.01.03.39 | | Bijela RAL 9002 | |

Kvake

U sljedećoj su tablici navedene oznake za narudžbu i relevantna završna obrada

| KVAKE | Opis | Oznake za narudžbu | Završna obrada | |
|-----------------------|---|--|------------------------|------------------------|
| |  | Pure za GRID i Pivot sustave | S.2200.07969.1 | Metalik siva |
| | | | S.2200.07970.1 | Grafit |
| | | | S.2200.07971.1 | Bijela RAL 9002 |
| |  | Lieve za GRID i Pivot sustave | S.2200.07972.1 | Metalik siva |
| | | | S.2200.07973.1 | Grafit |
| S.2200.07974.1 | | | Bijela RAL 9002 | |

ELGRAD

www.ternoscorrevoli.com

www.elgrad.hr
www.elgrad.ba

Terno Scorrevoli S.p.A.

Via Ravenna, 4 - 20814 Varedo (MB) ITALY
Phone +39 0362 543001
terno@ternoscorrevoli.com